

GLASS PIVOT

COD. GLASSPIV

2 YEARS*
WARRANTY

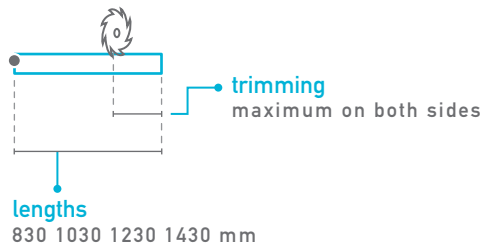

EN Door bottom seal for glass doors, it can be installed on all the traditional hinged doors but especially on doors with the floor pivot. It's equipped with an extra compensator which allows to align the door bottom seal with the pivot side plates, keeping it efficient and nice to see.

colours



SILVER ANODISED



STAINLESS STEEL



SCOTCH BRITE

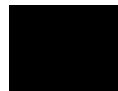

BLACK ANODISED

application

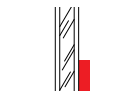

GLASS

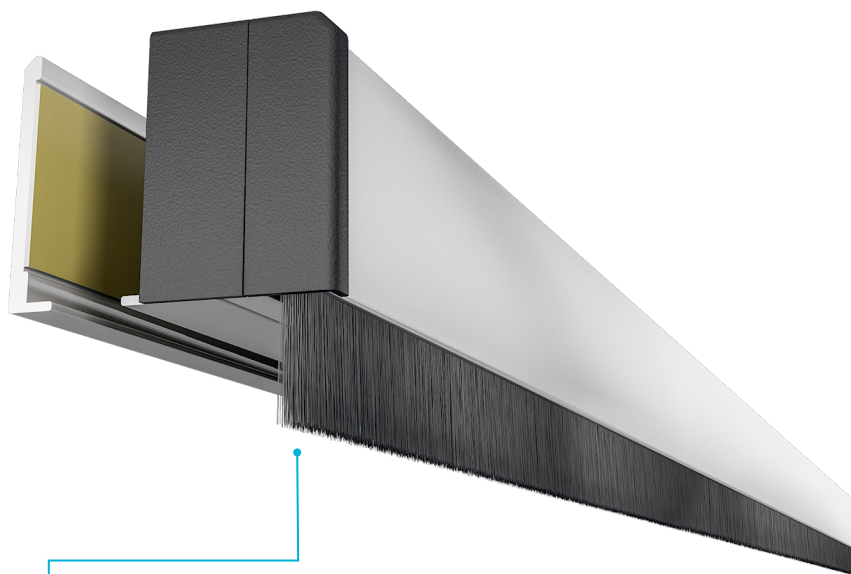

size 8,5x28 mm

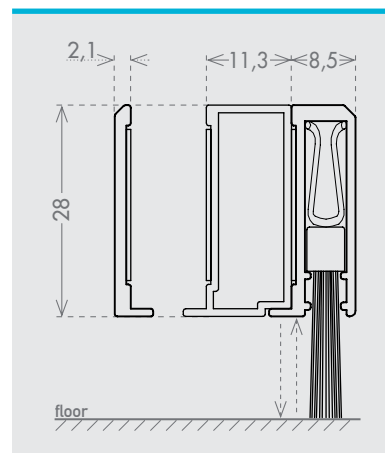

seals

DB



PP

fixing type

6F

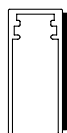

closing plug included

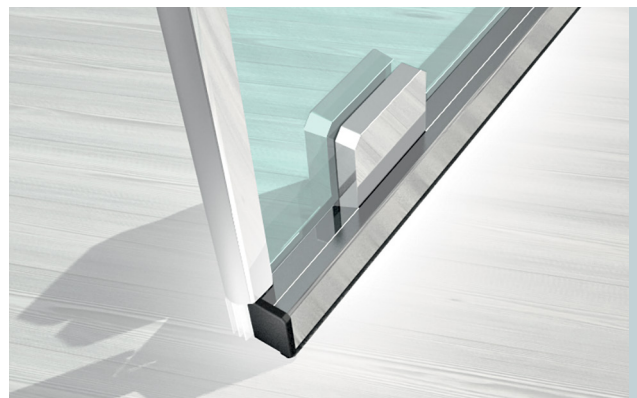
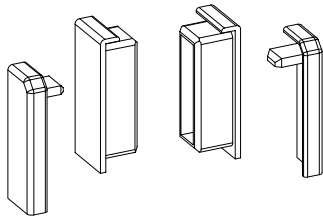

IT Guarnizione sottoporta per porte in vetro che può essere installata su tutti i sistemi tradizionali a cerniera e sui sistemi pivotanti con pompa a pavimento. Mediante un apposito compensatore, è possibile allineare la guarnizione sottoporta, vincendo il dislivello tra la porta in vetro e lo spessore della piastra del pivot. Disponibile in diverse finiture di anodizzazione.

DE Unterblattdichtung für Glstüren, die für alle traditionellen Scharniersysteme und Pivotsysteme mit Bodenpumpe geeignet ist. Mit einem eigenen Kompensator ist es möglich, die Unterblattdichtung zu fluchten und den Höhenunterschied zwischen der Glstür und der Pivotplatte auszugleichen. Mit verschiedenen eloxierten Oberflächen erhältlich.

FR Joint de bas de porte pour portes en verre qui peut être installé sur tous les systèmes traditionnels à charnière et sur les systèmes pivotants avec pivot au sol. Grâce à un compensateur dédié, il est possible d'aligner le joint de bas de porte au pivot en récupérant l'épaisseur entre la plaque du pivot et la porte en verre. Disponible en différentes finitions d'anodisation.

ES Es una junta de debajo de la puerta para puertas de cristal que se puede instalar en todos los sistemas tradicionales de bisagra y en los sistemas pivotantes con cerradura de suelo. Mediante un compensador especial, es posible alinear la junta de debajo de la puerta de forma que se adapte al desnivel entre la puerta de cristal y el espesor de la placa del sistema pivotante. Está disponible en varios acabados anodizados diferentes.

RU Этот пороховый дверной уплотнитель для стеклянных дверей может устанавливаться на все традиционные шарнирные системы, а также на шарнирно закрепленные системы с напольным доводчиком. При помощи специального компенсатора можно выровнять пороховый дверной уплотнитель, устраняя перепад уровня между стеклянной дверью и толщиной шарнирной пластины. Доступны разные анодированные отделки.