

SMALL

COD. ASMALL

2 YEARS*
WARRANTY

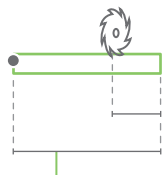

trimming

150 mm standard
35 mm | l. 330 mm
120 mm | l. 430 mm

lengths

330 430 530 630 730 830 930 1030 1130 1230 mm

certification



application

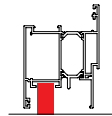

ALUMINIUM
DOOR

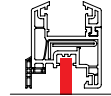

PVC
DOOR

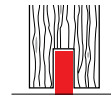

TIMBER
DOOR



SECURITY
DOOR

plunger type

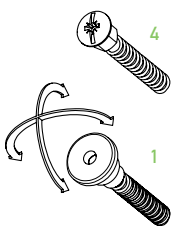

size 11,7x12,5 mm

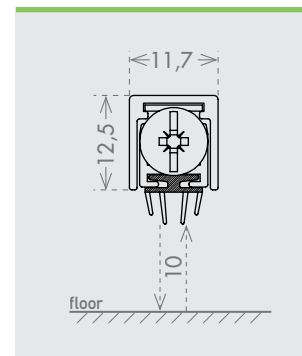

seals



fixing type

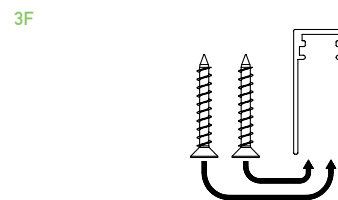

IT Il modello più piccolo prodotto da CCE, disponibile in diverse combinazioni di pulsanti e guarnizioni. È possibile utilizzarlo su porte in alluminio, legno e PVC dove gli spazi a disposizione sono particolarmente ristretti.

DE Das kleinste Modell von CCE, mit verschiedenen Druckknopf- und Dichtlippenkombinationen. Bei Platzproblemen für Aluminium-, Holz- und PVC-Türen geeignet.

FR Le plus petit modèle produit par CCE, disponible en diverses configurations de bouton poussoir et de joints. Il peut être installé sur portes en aluminium, en bois et en PVC où les espaces disponibles sont particulièrement réduits.

ES El modelo más pequeño producido por CCE, disponible en varias combinaciones de pulsadores y juntas. Se puede utilizar en puertas de aluminio, madera y PVC donde los espacios disponibles son especialmente reducidos.

RU Это - наиболее малогабаритная модель из ассортимента CCE и поставляется с разными сочетаниями кнопок и уплотнителей. Может быть использована на алюминиевых, деревянных и пластиковых дверях при недостатке свободного места.