

TREND

cod. ASTD

2 YEARS*
WARRANTY

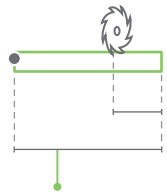

trimming

200 mm standard
50 mm | l. 330 mm
135 mm | l. 430 mm

lengths

330 430 530 630 730 830 930 1030 1130 1230 mm

certification



application

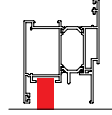

ALUMINIUM
DOOR

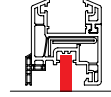

PVC
DOOR

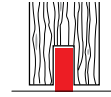

TIMBER
DOOR



SECURITY
DOOR

plunger type

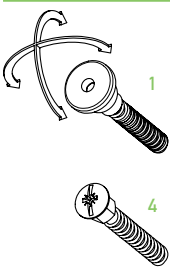

size 12x20 mm

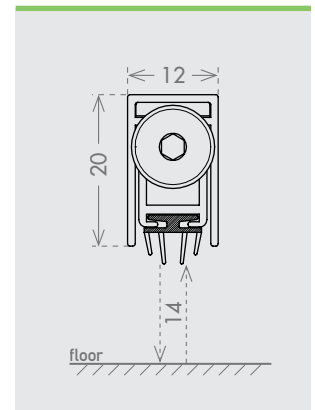

seals

A



THERM

32 dB Rw

IFT Cert. n.
PB-G03-04
en-01_PB22

B



SIL

37 dB Rw

IFT Cert. n.
PB-G03-04
en-01_PB20

C



THERM

39 dB Rw

IFT Cert. n.
PB-G03-04
en-01_PB19

D



PP

fixing type

3F

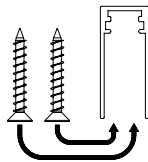

closing plug included



optional

Z2



DOUBLE PLUNGER KIT
cod. ACKITDP p. 152

ACTUATOR PIVOT cod. ACAPIV p. 153

IT Modello semplice e di piccole dimensioni ma con buone proprietà di abbattimento acustico, disponibile in molte combinazioni di pulsanti e guarnizioni. A seconda della guarnizione scelta si possono ottenere abbattimenti acustici che vanno dai 32dB ai 39dB, risultati eccezionali per una guarnizione automatica così semplice e compatta.

DE Einfaches und platzsparendes Modell mit guten Schalldämmeigenschaften. Mit vielen Druckknopf- und Dichtlippenkombinationen erhältlich. Je nach gewählter Dichtlippe können Schalldämmwerte von 32 dB bis 39 dB erzielt werden, was für so eine einfache und kompakte Türdichtung wirklich außergewöhnlich ist.

FR Modèle offrant des dimensions réduites tout en conservant de bonnes performances acoustiques, disponible dans de nombreuses combinaisons de bouton poussoir et de joints. En fonction du type de joint sélectionné, un abattement acoustique de 32 à 39dB peut être obtenu, résultats exceptionnels pour une plinthe si petite.

ES Modelo sencillo y de tamaño reducido pero con buenas propiedades de aislamiento acústico, disponible en muchas combinaciones de pulsadores y juntas. Según la junta elegida, se pueden conseguir reducciones de emisiones acústicas que van desde los 32 dB a los 39 dB, resultados excepcionales para una junta automática tan sencilla y compacta.

RU Эта простая модель небольших размеров обладает хорошими характеристиками снижения уровня шума и поставляется с многими сочетаниями кнопок и уплотнителей. В зависимости от выбранного уплотнителя можно получить снижение уровня шума от 32 до 39 дБ, что является отличным результатом для столь простого и компактного автоматического уплотнителя.