

12X40 SQUADRETTE

COD. AS1240SQ

2 YEARS*
WARRANTY

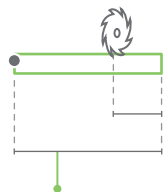

trimming

200 mm standard
50 mm | L. 330 mm
135 mm | L. 430 mm

lengths

330 430 530 630 730 830 930 1030 1130
1230 1330 1430 1530 1630 1730 1830 mm

plunger type

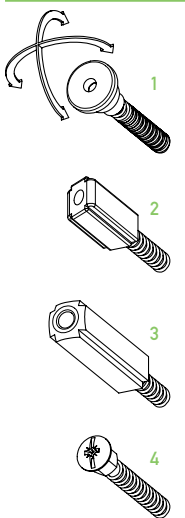

application

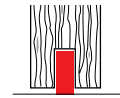

TIMBER
DOOR

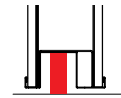

SECURITY
DOOR

size 12x40 mm

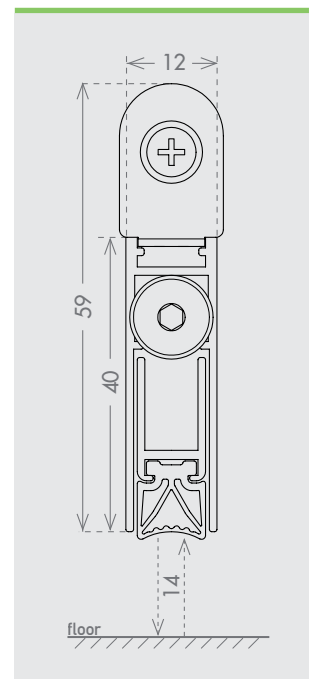

seals

SQ



SIL

fixing type

1F

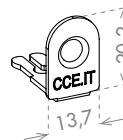

closing plug included

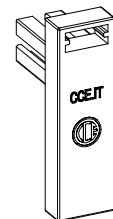

IT Modello ideato per utilizzi su mercati speciali dove sono richieste dimensioni particolari e fissaggio con squadrette laterali in acciaio. Disponibile in molte combinazioni diverse di pulsanti e guarnizioni.

DE Modell für spezielle Märkte, wenn besondere Abmessungen und eine seitliche Laschenbefestigung gefordert sind. Mit vielen verschiedenen Druckknopfkombinationen und Dichtlippen erhältlich.

FR Modèle conçu pour un usage sur des marchés spécifiques où un profilé mince et haut est requis en combinaison avec une fixation par équerres latérales. Disponible dans de nombreuses configurations de boutons poussoir et de joints.

ES Modelo ideado para utilizarse en mercados especiales donde se requieren tamaños concretos y fijación con escuadras laterales de acero. Son posibles muchas combinaciones de pulsadores y juntas.

RU Эта модель была создана для применения на специальных рынках, на которых требуются особые размеры, а также крепление при помощи боковых стальных скоб. Доступная с многими разными сочетаниями кнопок и уплотнителей.